

**Regały naścienne z pojemnikami uchylnymi**

- **Przeźroczyste** pojemniki uchylne w regałach **do zawieszania na ścianie**



- **Wyjątkowo praktyczne** w magazynowaniu elementów złącznych, części zamiennych, materiałów elektrycznych i innych drobnych elementów
- **Znakomicie sprawdzają się** na **stanowiskach montażowych** do pobierania detali
- **Stosowane** w halach produkcyjnych, warsztatach oraz magazynach
- **Konstrukcja regału** naściennego z pojemnikami uchylnymi



- rama z blachy stalowej przykręcana do ściany
- zestawy pojemników osadzone na ramie

- zestaw pojemników wsuwany w ramę
- kolejność zestawów może być dowolna

• **Wymiary pojemników** uchylnych (w mm)

- Pojemnik 0,14l
- Pojemnik 0,47l
- Pojemnik 1,3l

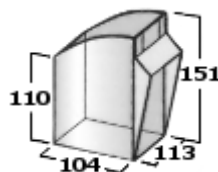
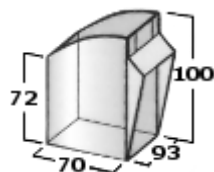
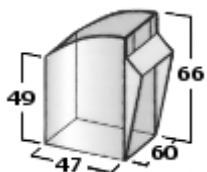

- Pojemnik 2,5l

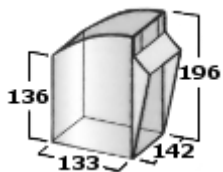

- Pojemnik 4,8l

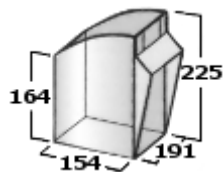

- Pojemnik 16,0l

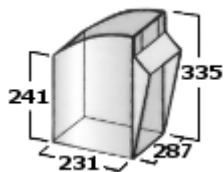

- Pojemniki wykonane z polistyrenu



- duża przezroczystość
- wysoka odporność mechaniczna

- **Zestawy pojemników** uchylnych (we wspólnej obudowie)

- Zestaw 1



- 9 pojemników po 0,14l
- wymiary: 600(szer.) x 77(wys.) x 51(gł.)mm
- ładowność zestawu 3,2kg

- Zestaw 3



- 5 pojemników po 1,3l
- wymiary: 600(szer.) x 164(wys.) x 133(gł.)mm
- ładowność zestawu 17,5kg

- Zestaw 5



- 3 pojemniki po 4,8l
- wymiary: 600(szer.) x 240(wys.) x 200(gł.)mm
- ładowność zestawu 30,0kg

- Zestaw 2



- 6 pojemników po 0,47l
- wymiary: 600(szer.) x 112(wys.) x 91(gł.)mm
- ładowność zestawu 8,2kg

- Zestaw 4



- 4 pojemniki po 2,5l
- wymiary: 600(szer.) x 206(wys.) x 170(gł.)mm
- ładowność zestawu 26,0kg

- Zestaw 6



- 2 pojemniki po 16,0l
- wymiary: 600(szer.) x 353(wys.) x 305(gł.)mm
- ładowność zestawu 40,0kg

- Obudowy zestawów wykonane z tworzywa ABS



- kolor szary
- wysoka odporność mechaniczna
- **Akcesoria** do zestawów z pojemnikami uchylnymi
- Pręt blokujący (Opcja)



- zabezpiecza pojemniki przed otwarciem w czasie przemieszczania np. w zestawach zamontowanych w samochodach lub na wózkach
- wykonany z drutu stalowego ocynkowanego

- **Kolorystyka** regałów naściennych z pojemnikami uchylnymi

- Korpus regału



- Szary popielaty RAL7000

- Obudowy zestawów z tworzywa ABS

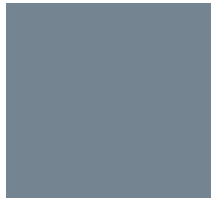

- Szary

- Pojemniki uchylnie



- Przezroczysty

- **Galeria zdjęć** regałów naściennych z pojemnikami uchylnymi



**Regał ścienny z pojemnikami uchylnymi 300mm, 36 poj.**

• Poświadczenia i normy



ISO 9001

Gwarancja



Wymiary gabarytowe (wys. x szer. x głęb.)	· 308h x600 x78mm
Pojemniki w zestawie	· 36szt.  (0,14l)
Ładowność regału	· 13kg
Kod produktu	<b>03-210</b>

**Regał ścienny z pojemnikami uchylnymi 300mm, 21 poj.**

• Poświadczenia i normy



ISO 9001

Gwarancja



Wymiary gabarytowe (wys. x szer. x głęb.)	· 300h x600 x113mm
Pojemniki w zestawie	· 9szt.  (0,14l) · 12szt.  (0,4)
Ładowność regału	· 20kg
Kod produktu	<b>03-211</b>

**Regał naścienny z pojemnikami uchylnymi 300mm, 10 poj.**

- Poświadczenia i normy

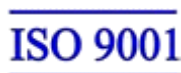

Gwarancja



Wymiary gabarytowe (wys. x szer. x głęb.)	· 328h x600 x150mm
Pojemniki w zestawie	· 10szt.  (1,3l)
Ładowność regału	· 35kg
<b>Kod produktu</b>	<b>03-212</b>

**Regał naścienny z pojemnikami uchylnymi 500mm, 54 poj.**

- Poświadczenia i normy

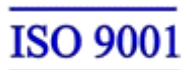

Gwarancja



Wymiary gabarytowe (wys. x szer. x głęb.)	· 500h x600 x78mm
Pojemniki w zestawie	· 54szt.  (0,14l)
Ładowność regału	· 19kg
<b>Kod produktu</b>	<b>03-213</b>

**Regał naścienny z pojemnikami uchylnymi 500mm, 36 poj.**

- Poświadczenia i normy

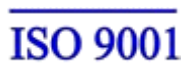

Gwarancja

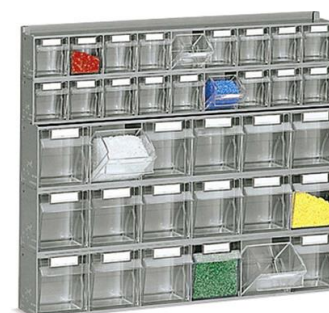

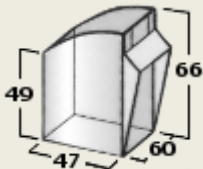
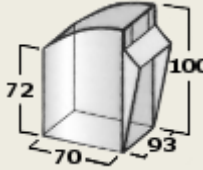
Wymiary gabarytowe (wys. x szer. x głęb.)	· 500h x600 x113mm
Pojemniki w zestawie	 <p>· 18szt. (0,14l)</p>  <p>· 18szt. (0,47l)</p>
Ładowność regału	· 31kg
<b>Kod produktu</b>	<b>03-214</b>

**Regał naścienny z pojemnikami uchylnymi 500mm, 15 poj.**

• Poświadczenia i normy

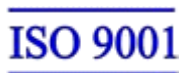

Gwarancja

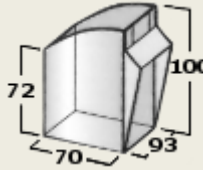
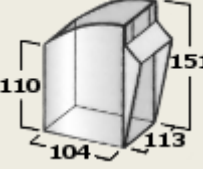
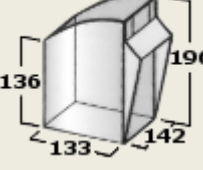

Wymiary gabarytowe (wys. x szer. x głęb.)	· 500h x600 x183mm
Pojemniki w zestawie	 <p>· 6szt. (0,47l)</p>  <p>· 5szt. (1,3l)</p>  <p>· 4szt. (2,5l)</p>
Ładowność regału	· 52kg
<b>Kod produktu</b>	<b>03-215</b>

**Regał naścienny z pojemnikami uchylnymi 650mm, 72 poj.**

- Poświadczenia i normy

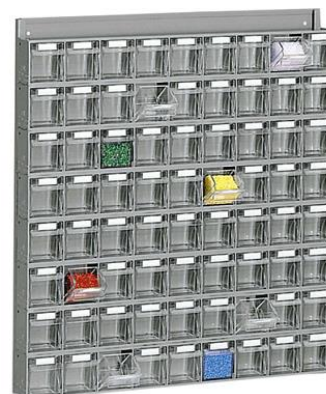
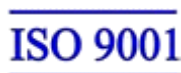

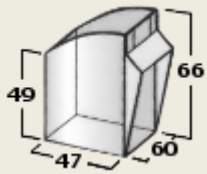
Wymiary gabarytowe (wys. x szer. x głęb.)	· 650h x600 x78mm
Pojemniki w zestawie	· 72szt.  (0,14l)
Ładowność regału	· 25kg
<b>Kod produktu</b>	<b>03-216</b>

**Regał naścienny z pojemnikami uchylnymi 650mm, 39 poj.**

- Poświadczenia i normy

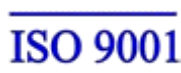

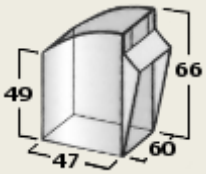
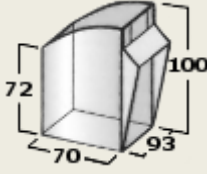
Wymiary gabarytowe (wys. x szer. x głęb.)	· 650h x600 x113mm
Pojemniki w zestawie	· 9szt.  (0,14l) · 30szt.  (0,47l)
Ładowność regału	· 45kg
<b>Kod produktu</b>	<b>03-217</b>

**Regał naścienny z pojemnikami uchylnymi 650mm, 28 poj.**

• Poświadczenia i normy

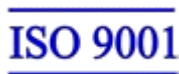

Gwarancja

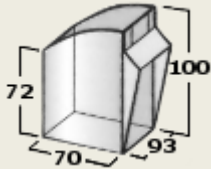
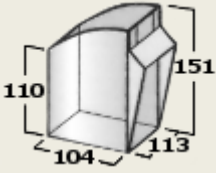

Wymiary gabarytowe (wys. x szer. x głęb.)	· 664h x600 x150mm
Pojemniki w zestawie	<p>· 18szt.  (0,47l)</p> <p>· 10szt.  (1,3l)</p>
Ładowność regału	· 60kg
Kod produktu	<b>03-218</b>

**Regał naścienny z pojemnikami uchylnymi 1000mm, 84poj.**

• Poświadczenia i normy

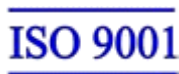

Gwarancja

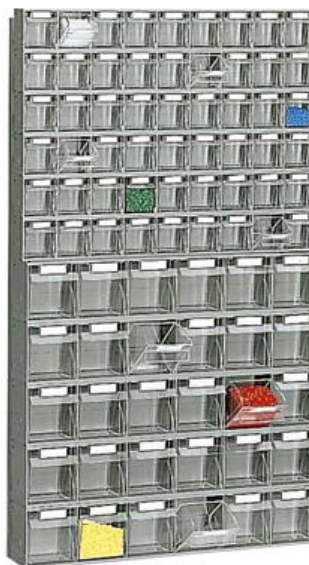

Wymiary gabarytowe (wys. x szer. x głęb.)	· 1008h x600 x113mm
-------------------------------------------	---------------------

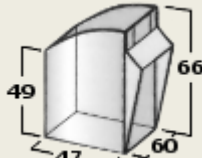
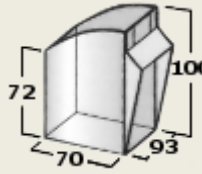

Pojemniki w zestawie	 <p>· 54szt. (0,14l)</p>  <p>· 30szt. (0,47l)</p>
Ładowność regału	· 60kg
<b>Kod produktu</b>	<b>03-219</b>

**Regał naścienny z pojemnikami uchylnymi 1000mm, 54 poj.**

• Poświadczenia i normy



**ISO 9001**

Gwarancja

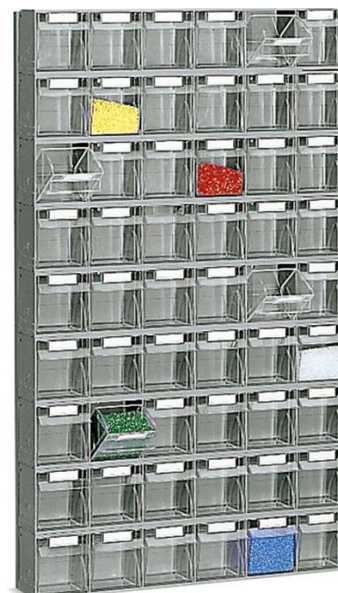

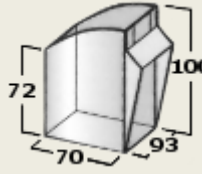
Wymiary gabarytowe (wys. x szer. x głęb.)	· 1008h x600 x113mm
Pojemniki w zestawie	 <p>· 54szt. (0,47l)</p>
Ładowność regału	· 74kg
<b>Kod produktu</b>	<b>03-220</b>

**Regał ścienny z pojemnikami uchylnymi 1000mm, 29 poj.**

• Poświadczenia i normy

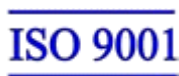

Gwarancja



Wymiary gabarytowe (wys. x szer. x głęb.)	· 1000h x600 x224mm
Pojemniki w zestawie	<p>· 12szt. (0,47l)</p>
	<p>· 10szt. (1,3l)</p>
	<p>· 4szt. (2,5l)</p>
	<p>· 3szt. (4,7l)</p>
Ładowność regału	· 100kg
<b>Kod produktu</b>	<b>03-221</b>

**Regał naścienny z pojemnikami uchylnymi 1500mm, 123 poj.**

- Poświadczenia i normy

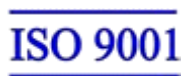

Gwarancja

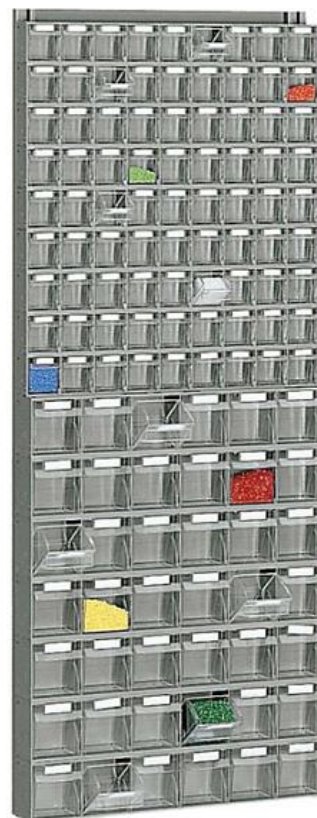

Wymiary gabarytowe (wys. x szer. x głęb.)	· 1500h x600 x113mm
Pojemniki w zestawie	<p>· 81szt. (0,14l)</p> <p>· 42szt. (0,47l)</p>
Ładowność regału	· 86kg
<b>Kod produktu</b>	<b>03-222</b>

**Regał naścienny z pojemnikami uchylnymi 1500mm, 84 poj**

• Poświadczenia i normy



**ISO 9001**

Gwarancja



Wymiary gabarytowe (wys. x szer. x głęb.)	· 1568h x600 x113mm
Pojemniki w zestawie	 · 84szt. (0,47l)
Ładowność regału	· 100kg
<b>Kod produktu</b>	<b>03-223</b>

**Regał naścienny z pojemnikami uchylnymi 1500mm, 64 poj.**

- Poświadczenia i normy

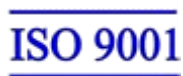

Wymiary gabarytowe (wys. x szer. x głęb.)

· 1540h x600 x224mm

Pojemniki w zestawie

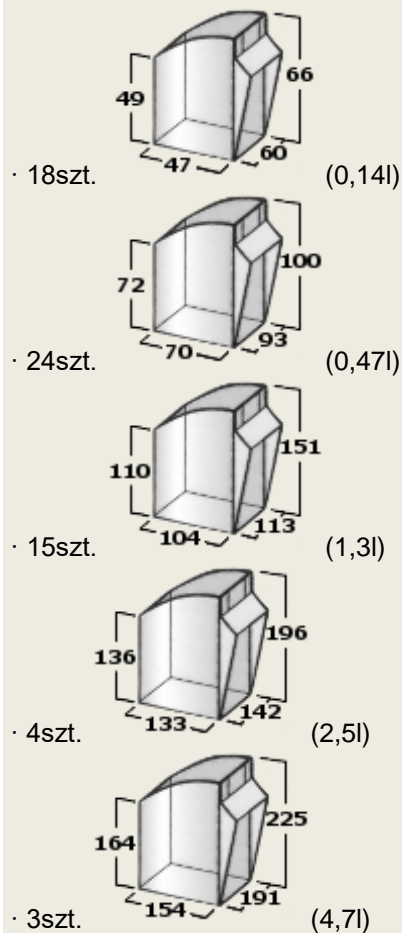

Ładowność regału	· 100kg
Kod produktu	03-224

**Regał ścienny z pojemnikami uchylnymi 1750mm, 132poj.**

• Poświadczenia i normy



ISO 9001

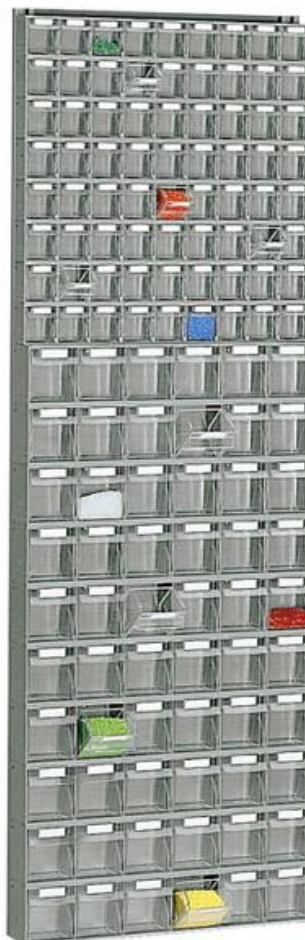

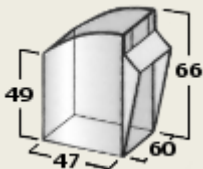
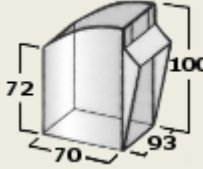
Wymiary gabarytowe (wys. x szer. x głęb.)	· 1750h x600 x224mm
Pojemniki w zestawie	<p>· 72szt.  (0,14l)</p> <p>· 60szt.  (0,47l)</p>
Ładowność regału	· 100kg
Kod produktu	03-225

**Regał naścienny z pojemnikami uchylnymi 1750mm, 99 poj.**

- Poświadczenia i normy

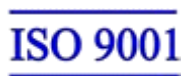

Wymiary gabarytowe (wys. x szer. x głęb.)	· 1750h x600 x113mm
Pojemniki w zestawie	<p>· 9szt. (0,14l)</p> <p>· 90szt. (0,47l)</p>
Ładowność regału	· 100kg
<b>Kod produktu</b>	<b>03-226</b>

**Regał naścienny z pojemnikami uchylnymi 1750mm, 66 poj.**

• Poświadczenia i normy

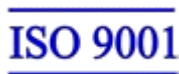

Wymiary gabarytowe (wys. x szer. x głęb.)

· 1750h x600 x224mm

Pojemniki w zestawie

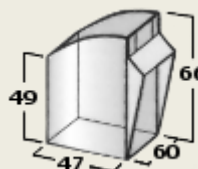

· 9szt. (0,14l)

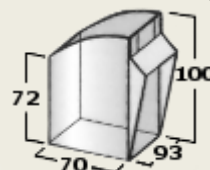

· 36szt. (0,47l)

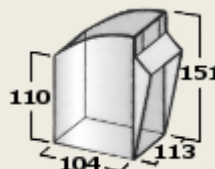

· 10szt. (1,3l)

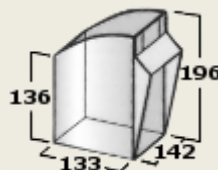

· 8szt. (2,5l)

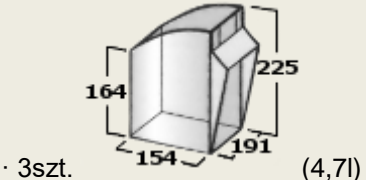

	
Ładowność regału	· 100kg
Kod produktu	<b>03-227</b>

**Informacja o warunkach zakupu i dostawy**



PZT PRYMAT **Dział Sprzedaży**



801 003 192 (**Infolinia**)



74 831 18 82



694 486 552



74 661 41 16 (faks)

 [prymat@prymat.com](mailto:prymat@prymat.com)

[www.prymat.com](http://www.prymat.com)

[www.zaopatrzenie.com.pl](http://www.zaopatrzenie.com.pl)