

Skrzynki metalowe ażurowe

- Skrzynki metalowe z ażurowymi ściankami i dnem przeznaczone do magazynowania i transportu drobnych części o dużej masie i w warunkach narażenia na podwyższoną temperaturę
- Stosowane w procesach **mycia elementów**
- Dostępne w rozmiarze nr 4 (27,0l)
- Wykończenie powierzchni - **ocynkowane** ogniowo

• Skrzynki ażurowe metalowe ustawione w stosie



• Warianty ścianek i dna skrzynek metalowych ażurowych

- ścianki perforowane
- dno perforowane

• Składowanie skrzynek metalowych



- piętrzenie w stosie do 6szt. z ładunkiem

• Wymiary zewnętrzne

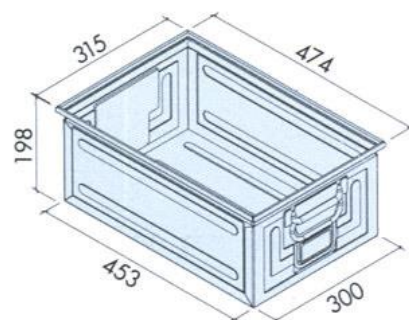

• Konstrukcja skrzynek ażurowych metalowych



- wykonane z blachy stalowej zimnowalcowanej #0,8mm
- perforacja ścianek i dna okrągła
- wzmocniony i precyzyjnie wykonany górny wieniec ułatwia układanie w stosie
- ożebrowanie ścianek i dna zwiększa sztywność i zabezpiecza przed deformacją

- **Przenoszenie** skrzynek metalowych

- Przenoszenie ręcznie



- 2 uchwyty odchylane z blokadą 90°

- Transport wózkiem do skrzynek (niektóre modele)



- skrzyнки mogą być transportowane pojedynczo lub w stosie

- **Akcesoria** do skrzynek metalowych ażurowych

- Wózek unoszący



- do transportu skrzynek pojedynczo i w stosie

- **Właściwości** i poświadczenia

- Produkt europejski



- Normy

ISO 9001

- **Kolorystyka** skrzynek metalowych ażurowych

- Korpus skrzynki



Ocynk ogniowy

Skrzynka metalowa perforowana rozmiar 4, perforacja $\varnothing 3,0$

- Perforacja skrzynki

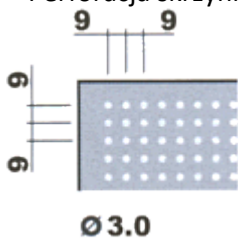

| | |
|---|--|
| Wymiary gabarytowe (dług. x szer. x wys.) | 474 x 315 x 198mm |
| Wymiary wewnętrzne (dług. x szer. x wys.) | 442 x 285 x 182mm |
| Ścianki i dno perforowane | średnica otw. $\varnothing 3,0$ mm |
| Uchwyty | · 2 uchwyty odchylane |
| Przenoszenie skrzynki | · ręczne · wózkiem do pojemników (07-430) |
| Pojemność skrzynki | 27,0l |
| Ciężar | 3,35kg |
| Wykończenie powierzchni | · ocynkowana ogniowo |
| Kod produktu | 07-409-01 |

Skrzynka metalowa perforowana $\varnothing 4,2$, rozmiar 4, ocynkowana

- Perforacja skrzynki

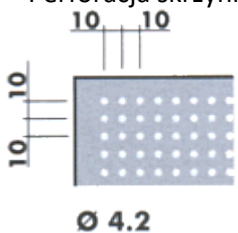

| | |
|---|-------------------|
| Wymiary gabarytowe (dług. x szer. x wys.) | 474 x 315 x 198mm |
| Wymiary wewnętrzne (dług. x szer. x wys.) | 442 x 285 x 182mm |

| | |
|---------------------------|--|
| Ścianki i dno perforowane | średnica otw. Ø4,2mm |
| Uchwyty | · 2 uchwyty odchylane |
| Przenoszenie skrzynki | · ręczne · wózkiem do pojemników (07-430) |
| Pojemność skrzynki | 27,0l |
| Ciężar | 4,2kg |
| Wykończenie powierzchni | · ocynkowana ogniowo |
| Kod produktu | 07-409-02 |

Skrzynka metalowa perforowana Ø5.5, rozmiar 4, ocynkowana

- Perforacja skrzynki

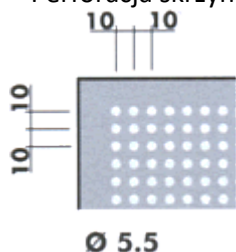

| | |
|---|--|
| Wymiary gabarytowe (dług. x szer. x wys.) | 474 x 315 x 198mm |
| Wymiary wewnętrzne (dług. x szer. x wys.) | 442 x 285 x 182mm |
| Ścianki i dno perforowane | średnica otw. Ø5,5mm |
| Uchwyty | · 2 uchwyty odchylane |
| Przenoszenie skrzynki | · ręczne · wózkiem do pojemników (07-430) |
| Pojemność skrzynki | 27,0l |
| Ciężar | 4,2kg |
| Wykończenie powierzchni | · ocynkowana ogniowo |
| Kod produktu | 07-409-03 |

Skrzynka metalowa perforowana Ø7.0, rozmiar 4, ocynkowana

- Perforacja skrzynki

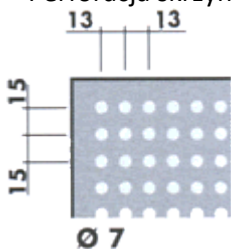

| | |
|---|--|
| Wymiary gabarytowe (dług. x szer. x wys.) | 474 x 315 x 198mm |
| Wymiary wewnętrzne (dług. x szer. x wys.) | 442 x 285 x 182mm |
| Ścianki i dno perforowane | średnica otw. Ø7,0mm |
| Uchwyty | · 2 uchwyty odchylane |
| Przenoszenie skrzynki | · ręczne · wózkiem do pojemników (07-430) |
| Pojemność skrzynki | 27,0l |
| Ciężar | 4,35kg |
| Wykończenie powierzchni | · ocynkowana ogniowo |
| Kod produktu | 07-409-04 |

Skrzynka metalowa perforowana Ø10, rozmiar 4, ocynkowana

- Perforacja skrzynki

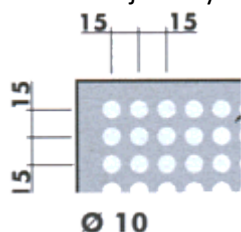

| | |
|---|-------------------|
| Wymiary gabarytowe (dług. x szer. x wys.) | 474 x 315 x 198mm |
|---|-------------------|

| | |
|---|--|
| Wymiary wewnętrzne (dług. x szer. x wys.) | 442 x 285 x 182mm |
| Ścianki i dno perforowane | średnica otw. Ø10,0mm |
| Uchwyty | · 2 uchwyty odchylane |
| Przenoszenie skrzynki | · ręczne · wózkiem do pojemników (07-430) |
| Pojemność skrzynki | 27,0l |
| Ciężar | 3,75kg |
| Wykończenie powierzchni | · ocynkowana ogniowo |
| Kod produktu | 07-409-05 |

Skrzynka metalowa perforowana Ø15, rozmiar 4, ocynkowana

- Perforacja skrzynki

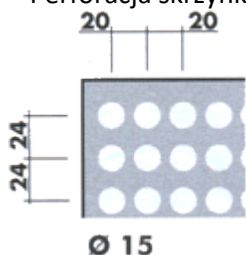





| | |
|---|--|
| Wymiary gabarytowe (dług. x szer. x wys.) | 474 x 315 x 198mm |
| Wymiary wewnętrzne (dług. x szer. x wys.) | 442 x 285 x 182mm |
| Ścianki i dno perforowane | średnica otw. Ø15,0mm |
| Uchwyty | · 2 uchwyty odchylane |
| Przenoszenie skrzynki | · ręczne · wózkiem do pojemników (07-430) |
| Pojemność skrzynki | 27,0l |
| Ciężar | 3,5kg |
| Wykończenie powierzchni | · ocynkowana ogniowo |
| Kod produktu | 07-409-06 |

 **Informacja o warunkach zakupu i dostawy**



PZT PRYMAT Sp.j. **Dział Sprzedaży**

 801 003 192 (**Infolinia**)  74 831 18 82  694 486 552  74 661 41 16 (faks)

 handel@prymat.com

www.prymat.com

www.zaopatrzenie.com.pl